

Campana extractora Ghost 120 Filotop



Campanas extractoras

Código: 2451 120



CARACTERÍSTICAS

INDICADOR LIMPIEZA FILTROS La función mantiene bajo control las horas de funcionamiento de la campana y señala la necesidad de lavar los filtros con el fin de mantener una eficiencia óptima.

ILUMINACIÓN LED Especial atención al ahorro de energía con sistemas de iluminación LED, con consumos 10 veces más bajos y una duración 10 veces superior, destinados a crear un confort y una seguridad adecuada en el área de la cocina.

APAGADO TEMPORIZADO Puede configurar el apagado tardío de la campana, prolongando la ventilación del entorno al final de su uso.

DETALLES

Colorante Negro

Material Acero inoxidable + cristal

Texture Cepillado en la línea

Distancia desde la encimera 300mm

Clase energética	A
Detalles sobre el tipo de producto	colocación enrasada
Dimensiones en la encimera	1175x120mm
Filtro antigrasa	2 filtros antigrasa en aluminio anodizado
Funcionamiento	Aspirante (filtrante con filtros opcionales)
Hueco de encastre	1142x100 mm
Salida de aspiración	∅ 120/150 mm
Iluminación	LED Strip Lighting (9W - 4.200 Kelvin)
Notas:	El motor puede estar situado en frente, en la parte posterior de la campana y en modalidad remota con el kit opcional dedicado.
Caudal	800mc/h
Potencia del motor	275W
Tipo de campana extractora	Campana extractora de encimera
Tipo de mandos	Touch control
Velocidad de succión	4 velocidades de funcionamiento

Notas:

El diámetro interior de los conductos de escape de los gases de combustión tiene que ser menor que a 120 mm

DIBUJOS TÉCNICOS

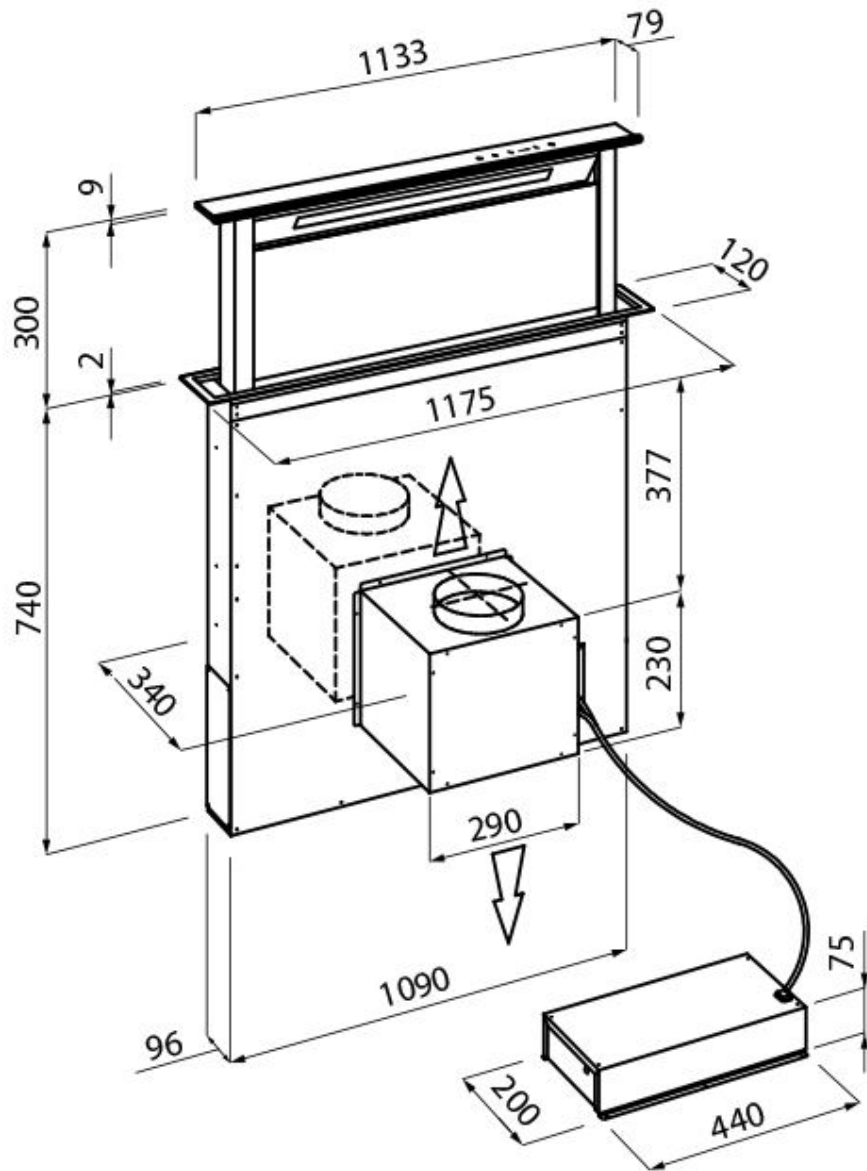

GALERÍA

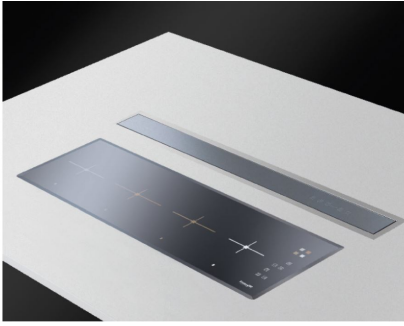

ACCESORIOS OPCIONALES



Canalización flex silenciada Ø 120
9700 602



Canalización flex silenciada Ø 150
9700 603

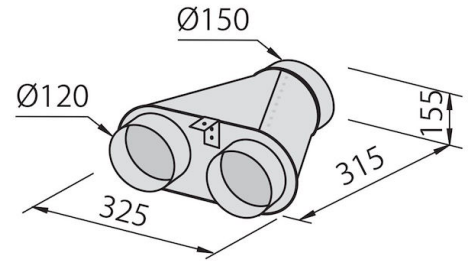

Colector para 2 tubos
2523 000

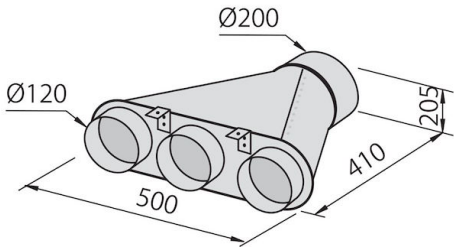

Colector para 3 tubos
2524 000

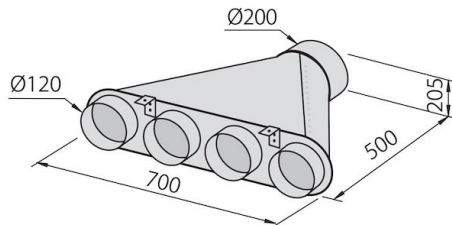

Colector para 4 tubos
2525 000



Kit de 2 filtros de carbón
9700 460

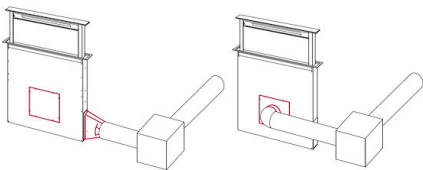

kit instal. motor remoto
9700 459

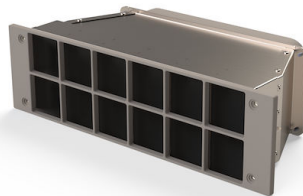

Filtro de carbón
9700 574